



Haustüren aus Aluminium

RD65

www.ryternaentry.com

RYTERNA

Liefert seit 25 Jahren Tore und
Türen mit persönlicher Note





RYTERNA Haustüren

Die Haustür ist ein optisch markantes Element Ihrer Hausfassade, die Sie jeden Tag mehrmals sehen und benutzen.

Deshalb sollte sie sich gut in das Gesamtbild Ihres Hauses einfügen.

Wir liefern eine grosse Vielfalt an Designs in Norm- und Sondergrössen. Auch Designs nach Ihren persönlichen Wünschen können gefertigt werden.

Modernste Technologien + perfektes Design = RYTERNA Haustüren



RD65 Designs	6
Spezifikationen	22
Schlösser	26
Griffe	28
Zubehör	29
Fingerscanner	30
Farben	31
Seitenteile und Oberlichter	32
RD65 Designliste	34







Design **120**
 Modell **RD65**
 Aussenfarbe **weiss RAL9016 matt**
 Griff **H45R 800mm Edelstahl**
 Rosette **ESC-2**
 Verglasung **P4A 3-fach Sicherheitsglas**
 Glas **getönt**
 Einbruchs-Widerstandsklasse **RC2**



Design **115**
 Modell **RD65**
 Aussenfarbe **anthrazit RAL7016 matt**
 Griff **H45R 800mm Edelstahl**
 Rosette **ESC-2**
 Verglasung **P4A 3-fach Sicherheitsglas**
 Glas **getönt**
 Einbruchs-Widerstandsklasse **RC2**

Design **110**
Modell **RD65**
Aussenfarbe **Eiche dunkel**
Griff **HLA Aluminiumgriff**
Verglasung **PA4 3-fach Sicherheitsglas**
Glas **Matt**
Einbruchs-Widerstandsklasse **RC2**



Design **110**
Modell **RD65**
Aussenfarbe **goldene Eiche**
Griff **H45R 500mm Edelstahl**
Rosette **ESC-2**
Verglasung **P4A 3-fach Sicherheitsglas**
Glas **Matt**
Einbruchs-Widerstandsklasse **RC2**







Design **109**
 Modell **RD65**
 Aussenfarbe **anthrazit RAL7016 matt**
 Griff **H45R 800mm Edelstahl**
 Rosette **ESC-2**
 Verglasung **P4A 3-fach Sicherheitsglas**
 Glas **Matt**
 Einbruchs-Widerstandsklasse **RC2**

Design **109**
 Modell **RD65**
 Aussenfarbe **anthrazit grau**
 Griff **H45R 500mm Edelstahl**
 Rosette **ESC-2**
 Verglasung **P4A 3-fach Sicherheitsglas**
 Glas **Effektglas**
 Einbruchs-Widerstandsklasse **RC2**

Design **109**
Modell **RD65**
Aussenfarbe **schwarz RAL9005 matt**
Griff **H45R 500mm Edelstahl**
Rosette **ESC-2**
Verglasung **P4A 3-fach Sicherheitsglas**
Glas **Matt**
Einbruchs-Widerstandsklasse **RC2**



Design **112**
Modell **RD65**
Aussenfarbe **RAL7030 matt**
Griff **H45R 800mm Edelstahl**
Rosette **ESC-1**
Verglasung **P4A 3-fach Sicherheitsglas**
Glas **getönt**
Einbruchs-Widerstandsklasse **RC2**













22









Die 65 mm starke Alu-Türfüllung ist mittels 24 mm starken Spezialprofilen thermisch getrennt. Das Türblatt ist in Verbundbauweise gefertigt und FCKW-frei ausgeschäumt.

Sämtliche Verglasungen sind als 3-fach-Sicherheitsverglasungen ausgeführt. Sie können wählen zwischen klar, matt, getönt und gemustert. Auf besonderen Wunsch fertigen wir auch Sondergläser nach ihren persönlichen Wünschen. Sämtliche RYTERNA Haustüren sind vom IFT Rosenheim geprüft.

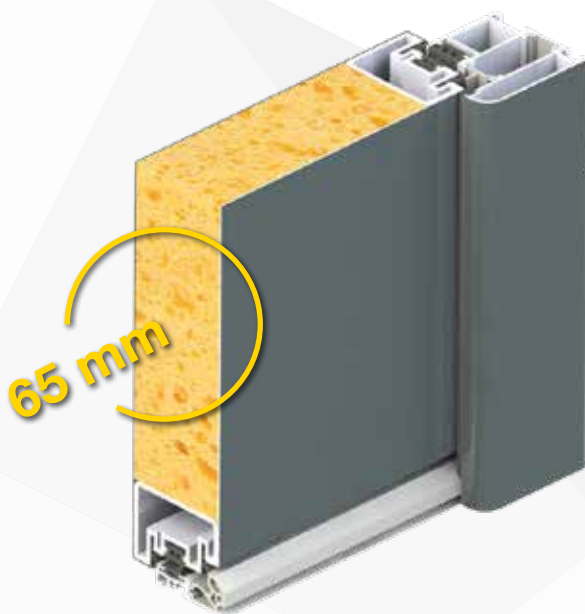

Wärmeschutz
U-Wert



0.73 W/m²K*

Einbruchwiderstandsklasse
EN 12519 RC2



RC 2

Windklasse 4
EN 12207:199-11



4

Schlagregendichtheit
EN 12208:199-11



4A

Schalldämmung
EN 717-1:2013



-30 Db

*Werte von unverglasten vollflächigen Türen

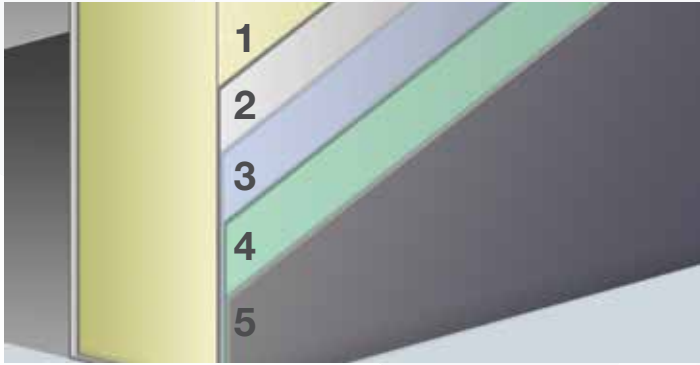

- 1 Polyurethan-Füllung
- 2 Kaltgewalzter Stahl
- 3 Feuerverzinkung
- 4 Chemische Behandlung
- 5 Pulverbeschichtung

✓ Türdichtungen

3 Dichtungen garantieren perfekte Isolierung.

1 Dichtung am Stock 2 Dichtungen am Flügel.

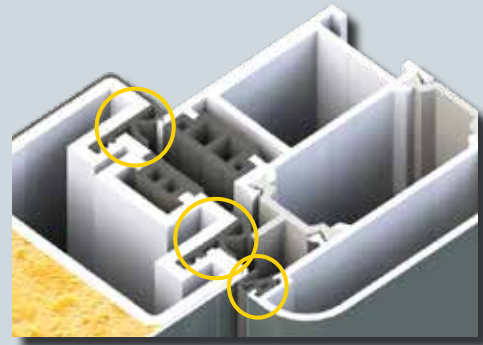

 **schüring**[®]
Fenster- und Türtechnologie GmbH



✓ Türbänder

Robuste starke Schüring-Bänder Qualitativ hochwertige Pulverbeschichtung - Patentierte Lager garantieren Ihnen Zuverlässigkeit und lange Lebensdauer.

3-fach verstellbar- einfache Nachjustierung auch noch nach Jahrzehnten.

✓ Bodenschwelle

Die stabile Alu-Kunststoff Bodenschwelle dichtet Ihre Haustür auch nach unten zuverlässig ab – Sie gewährt Ihnen Schutz gegen Wasser, Lärm, Staub, Insekten etc.

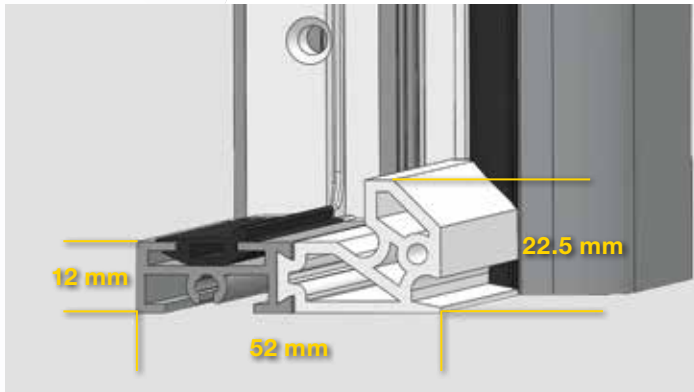

✓ Abmessungen

Die Schwelle an der Innenseite 12 mm und an der Aussenseite 22,5 mm hoch.

✓ Boden-Anschlussprofile aus Kunststoff

Diese Profile sind lieferbar in 15 und 30 mm Höhe und können untereinander kombiniert werden z. B. 15+30+30.....

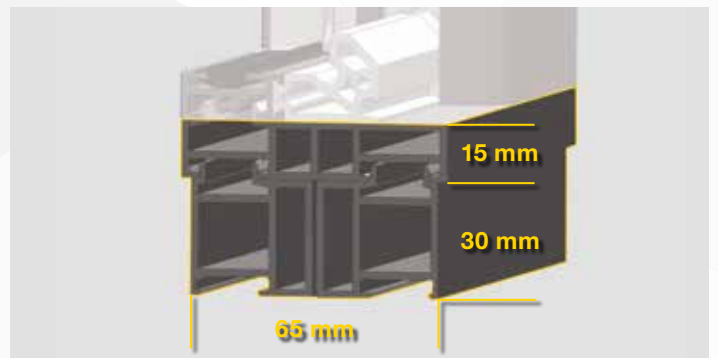

✓ Schliesszylinder (Sicherheitsklassen A,B,C)

Wilka Schließzylinder sind bekannt für ihre Zuverlässig- und Langlebigkeit.

Sie können wählen zwischen Sicherheitsklasse A, B und der höchsten C.

Serienmäßig mit 5 Schlüsseln – zusätzliche Schlüssel auf Wunsch.



✓ **Schlösser**

KFV-Schlösser sind qualitativ hochwertig und präzise gefertigt

Die hochwertige Mechanik garantiert eine dauerhafte, einfache und präzise Funktion.

Die Bandbreite erstreckt sich vom einfachen Schloss mit 3-fach-Verriegelung bis zum Automatikschloss

KFV



✓ **Schloss mit 3-fach-Verriegelung L3P**

3-fach-Verriegelung mechanisch mit Schlüssel

✓ **Schloss mit 5-fach-Verriegelung L5P**

5-fach-Verriegelung mechanisch selbstverschließend mit Schlüssel.

✓ **Tag/Nacht L3P+D&N**

3-fach-Verriegelung mit zusätzlicher Tag/Nacht-Umschaltfunktion.

✓ **Electric 1 L3P+D&N+EM**

3-fach-Verriegelung mit Tag/Nacht-Umschaltfunktion und elektrischem Türöffner kann mit Code-taster oder Fingerscanner betrieben werden.

✓ **Electric 2 L5PMA**

Automatikschloss 5-fach-Verriegelung. Selbstschliessende mechanische Riegel die elektrisch öffnen, Hauptschloss mechanisch mit Schlüssel ver- und entriegelbar. Codetaster oder Fingerprint erforderlich.

✓ **Electric 3 L5PA**

Motorschloss
5-fach-Verriegelung. Alle Riegel öffnen und schliessen elektrisch.
Drücker aussen nicht möglich. Codetaster oder Fingerprint erforderlich.

✓ **Electric 4 L5P + Panikfunktion**

5-fach-Verriegelung
selbstschliessende mechanische Riegel. Hauptschloss mechanisch mit Schlüssel ver- und entriegelbar.
Tür kann auch im voll-verriegeltem Zustand von Innen mit Drücker geöffnet werden.



L3P

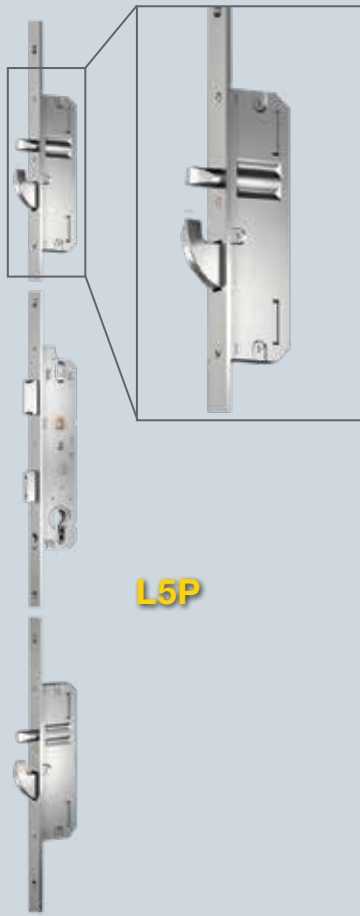

L5P

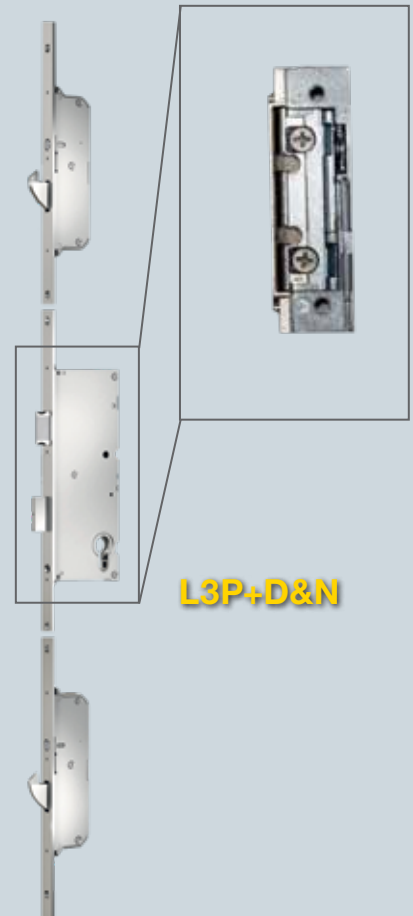

L3P+D&N



L3P+D&N+EM

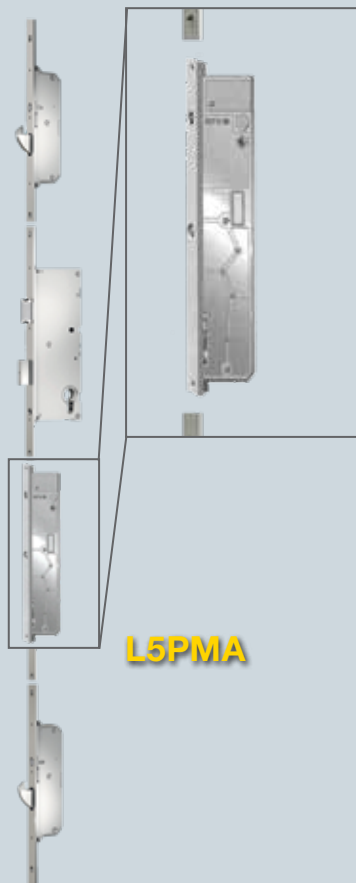

L5PMA

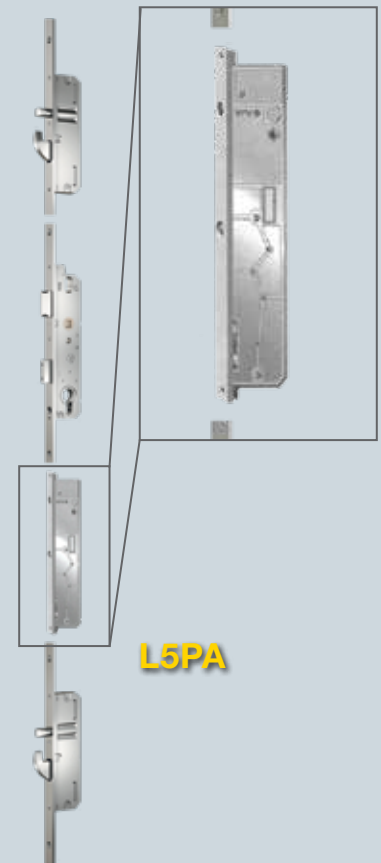

L5PA



✓ Edelstahlgriffe

H45R-500
 Ø 30 mm
 H 500 mm
 45°

H45S-500
 30x20 mm
 H 500 mm
 45°

H45R-800
 Ø 30 mm
 H 800 mm
 45°

H45S-800
 30x20 mm
 H 800 mm
 45°

H45R-1200
 Ø 30 mm
 H 1200 mm
 45°

H45S-1200
 30x20 mm
 H 1200 mm
 45°

H45R

H45S

✓ Drücker oder Knaufgriffe



HL-W (White)

HL-B (Black)

*HK-W (White)

*HK-B (Black)

HLA

HLS 01



HLS 02

HLS 03

HLS 04

HLS 05

HLS 06

*HLS 07

*Knaufgriffe nur an der Aussenseite möglich. Alle Drücker können für aussen und/ oder innen geordert werden.

✓ Rosetten

Sie können zwischen 2 verschiedenen Edelstahlrosetten wählen.

**ESC-1****ESC-2**

✓ Codetaster

Ekey-Codetaster sind sicher und einfach zu bedienen. Sie können direkt im Türblatt oder daneben in die Wand eingebaut werden.

Ekey Weiß

**KP2**

Ekey Schwarz

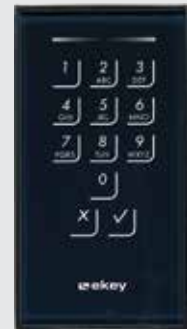
**KP3**

✓ Ekey Arte FSC1

Dank seiner kompakten Grösse und seinem Design kann dieser einfach auch in Türen mit individuellem Design eingebaut werden.

✓ Ekey Integra FSC2

Dieser Fingerprints kann in Verbindung mit Edelstahlkonsolen- und -verkleidungen in die Aussen-Wand montiert werden.

Das Steuergerät wird an der Tür-Innenseite angebracht.

**FSC1****FSC2****✓ Sommer Fingerscanner FSC3**

Sicher und einfach zu bedienen – so bringt der Sommer-Fingerscanner Komfort in Ihren Alltag. Speichern Sie 3 Ihrer persönlichen Fingerabdrücke ein und bedienen Sie mit diesem Gerät Einfahrtstor, Garagentor und Haustür

✓ Sommer Fernbedienung RMT1

Sommer Fingerscanner und Sommer Fernsteuerungen sind miteinander kompatibel. Der Sicherheits-Rolling-Code kann nicht kopiert werden und bietet Ihnen somit sehr viel Sicherheit.

Bedienen Sie hiermit 4 verschiedene Stellen wie z. B. Einfahrtstor, Garagentor, Aussenlicht und Haustür.

**FSC3****RMT1**

✓ Standard RAL-Farben**Innenseite**

RAL 9016 Glanzgrad 20%

Aussenseite

RAL 9016 Glanzgrad 20%

RAL 7016 Glanzgrad 20%

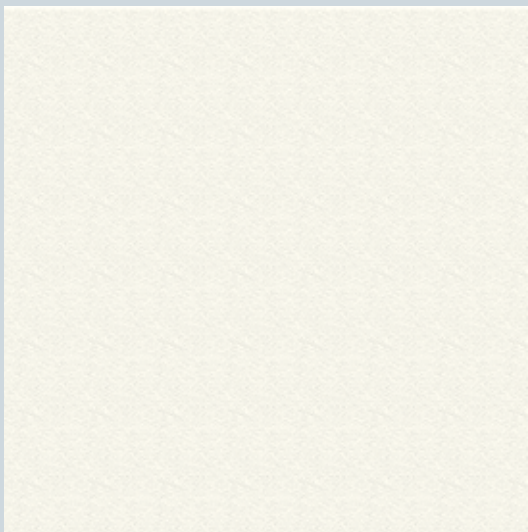
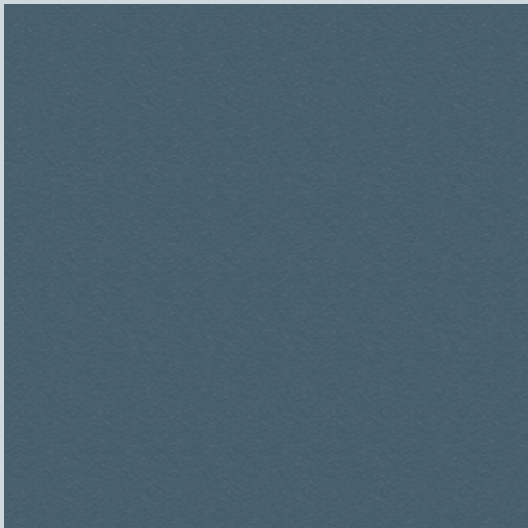
**RAL 9016****RAL 7016****✓ RYTERNA-RAL-Farbkarte**

Andere RAL-Farben und Holzimitationen entnehmen Sie bitte, aus der RYTERNA RAL Farbkarte sowie RYTERNA Eiche golden hell und Eiche dunkel.

Spezielle Struktur- und Effektfarben auf Anfrage

**goldene Eiche****dunkel Eiche****Ryterna RAL colour palette**

✓ Seitenteile und Oberlichter

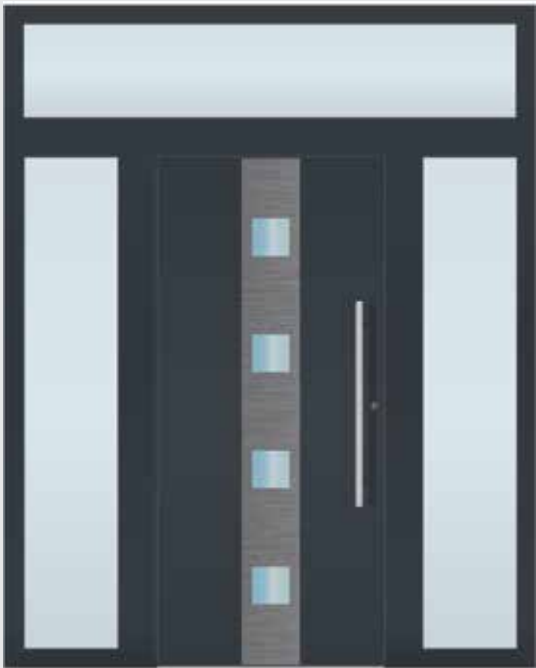

LRW

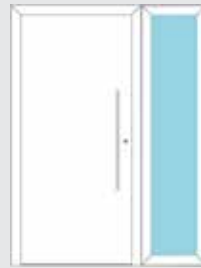

RW

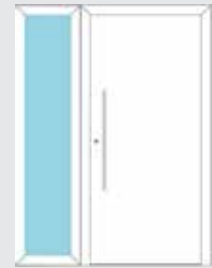

LW



TW



TLRW



TLW



TRW

✓ Verglasungen

NICHT-STANDARD STANDARD

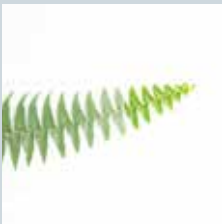

Klar **SGC**



Mattiertes Glas **SGM**



ähnlich wie Delta Nr. 121



Chinchilla



Kathedral Klein

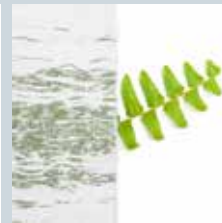

ähnlich Silvit Nr. 118

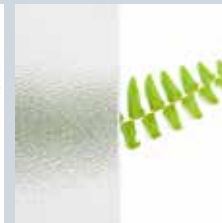

Crepi



Getöntes Glas **SGT**

✓ Effektverglasung

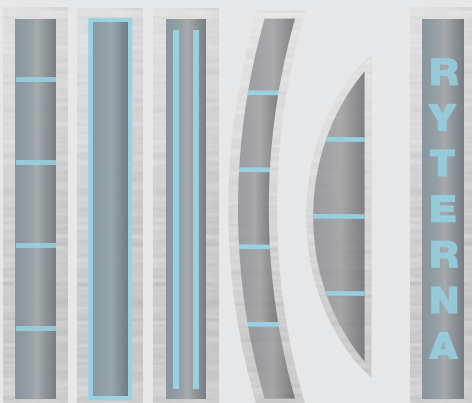

Bitte um Ihre Anfrage bezüglich Wunsch-Designs und Preise





100



101



102



103



104



105



106



107



108



109



110



111



112



113



114



115



116



117



118

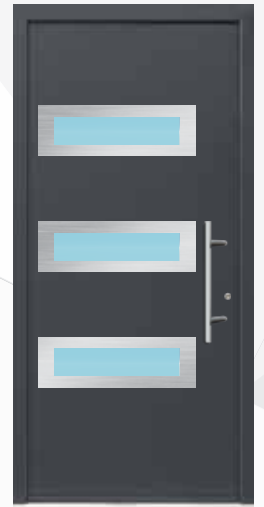

119



120



121



122



123

*Sie können unsere Seriendesigns individuell abändern bzw. Ihr eigenes Modell kreieren

